

# COMPOSANTS OPTIQUES



## À PROPOS DE NOUS

Optics Concept est une entreprise spécialisée dans les solutions optiques de qualité supérieure, qui accompagne ses clients avec passion et expertise depuis plus de 20 ans. Certifiée ISO 9001, elle travaille avec plus de 100 clients chaque année et représente une dizaine de marques leaders en optique et en microscopie. Avec une couverture mondiale et plus de 6 000 références, Optics Concept s'engage à fournir des solutions sur mesure pour tous les défis optiques. Fondée par Didier Pasquelin, un opticien passionné issu d'une famille qui a créé la Maison de l'Astronomie à Paris, Optics Concept met à disposition son savoir-faire et sa passion pour aider ses clients à réussir.

[www.optics-concept.fr](http://www.optics-concept.fr)



## Lentilles / Micro lentilles

- Sphériques
- Asphériques
- Cylindriques

Optics Concept est à même de vous proposer des lentilles de toutes dimensions et de différentes qualités (standard à très haute performance type usinage MRF ou superpolissage jusqu'à l'ordre de l'Angström).

Pour cela, nous disposons de toute une gamme de matières pour nos lentilles UV/VIS/IR (Saphir, N-BK7, Ge, ZnSe...) que nous sourçons auprès des plus grands fabricants (Schott, Ohara, Hoya, CDGM).

Du prototype à la production en série (possibilité de faire un fast-prototype), Optics Concept cible le partenaire le plus adapté à votre besoin.

[www.optics-concept.fr](http://www.optics-concept.fr)

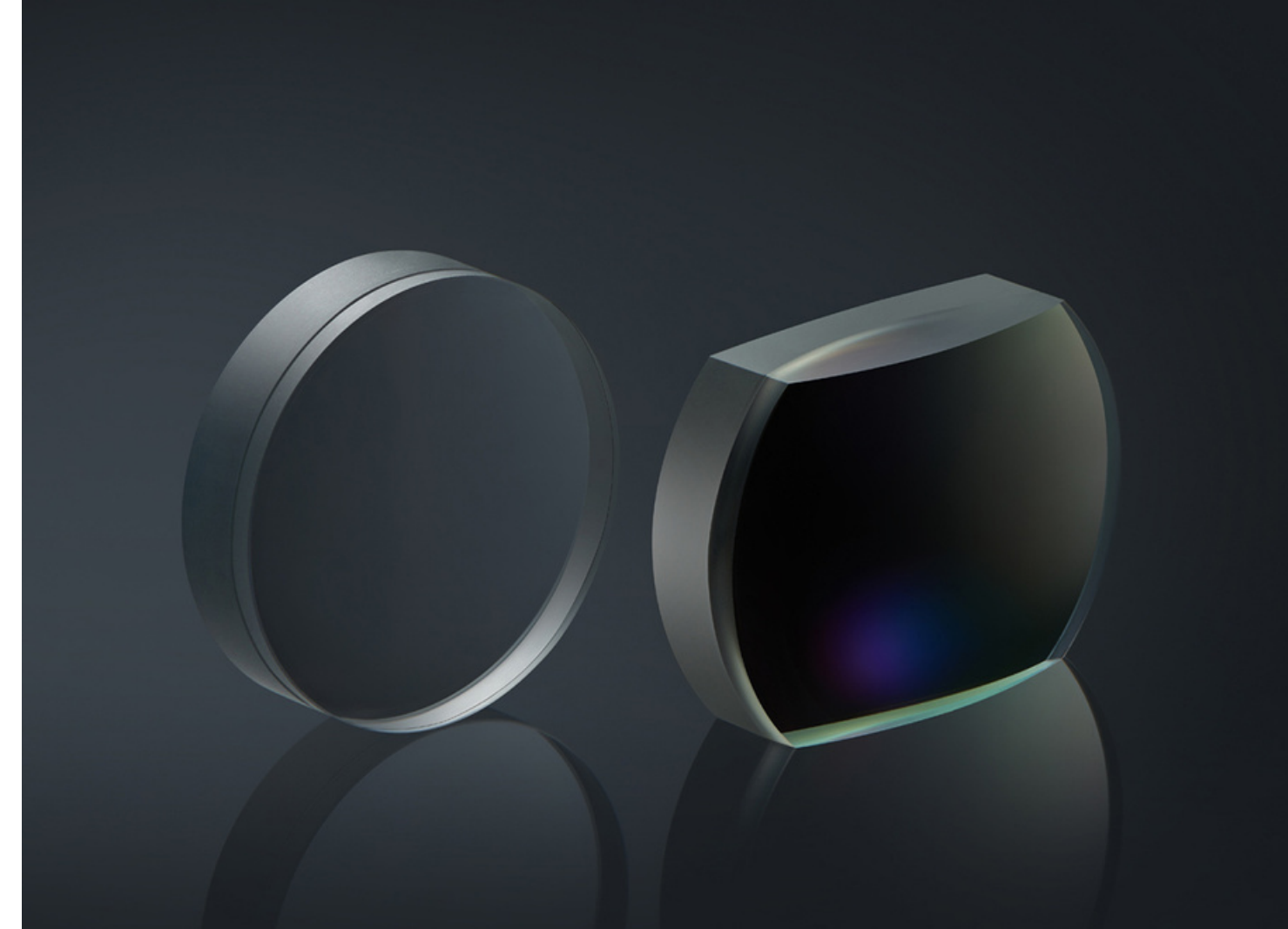



## LENTILLES FREE FORM

Chez Optics Concept, nous sommes en mesure de réaliser des lentilles sur mesure pour votre application, avec une plage de dimensions allant du millimètre à plusieurs décimètres. Nous n'imposons aucune restriction sur le design optique de la lentille, vous offrant ainsi une plus grande flexibilité pour répondre à vos besoins spécifiques.

Nous pouvons fabriquer des lentilles en utilisant une solution de moulage hybride ou en utilisant un usinage de précision nanométrique, selon vos préférences. Nous travaillons avec les dernières technologies pour fournir des solutions optiques de qualité supérieure qui répondent aux exigences les plus élevées.



## LENTILLES MOULÉES

Dans notre gamme de produits, nous proposons des lentilles moulées en verre optique et en plastique (PMMA, PC...). Cette solution représente un faible coût pour les productions en séries et en grande quantité.

Nous pouvons également réaliser des fast-prototypes pour les lentilles plastiques usinées afin de répondre rapidement à vos besoins.

Les lentilles moulées offrent une grande flexibilité de design, permettant de réaliser des formes complexes telles que les lentilles asphériques, cylindriques, plan-convexes, bi-convexes, plan-concaves et bi-concaves.

## HUBLOTS

De toutes les tailles et de formes sphériques ou planes, nos hublots de protection sont disponibles dans toutes les matières UV/VIS/IR comme en Saphir, N-BK7, Silice fondue, Silicium, Germanium...

De multiples options individuelles ou combinables vous permettent de répondre à vos besoins.

Par exemple : des hublots (laminés) avec sérigraphie, des traitements hydrophobes et/ou oléophobes ou des hublots trempés chimiquement.

## MIROIRS

Nos miroirs, qu'ils soient sphériques ou plans, sont disponibles dans différentes dimensions et dans différentes qualités (standard à très haute performance).

Plusieurs traitements de surfaces parmi d'autres sont possibles pour nos miroirs :

- Aluminium / Protégé
- Or
- Argent
- Diélectriques



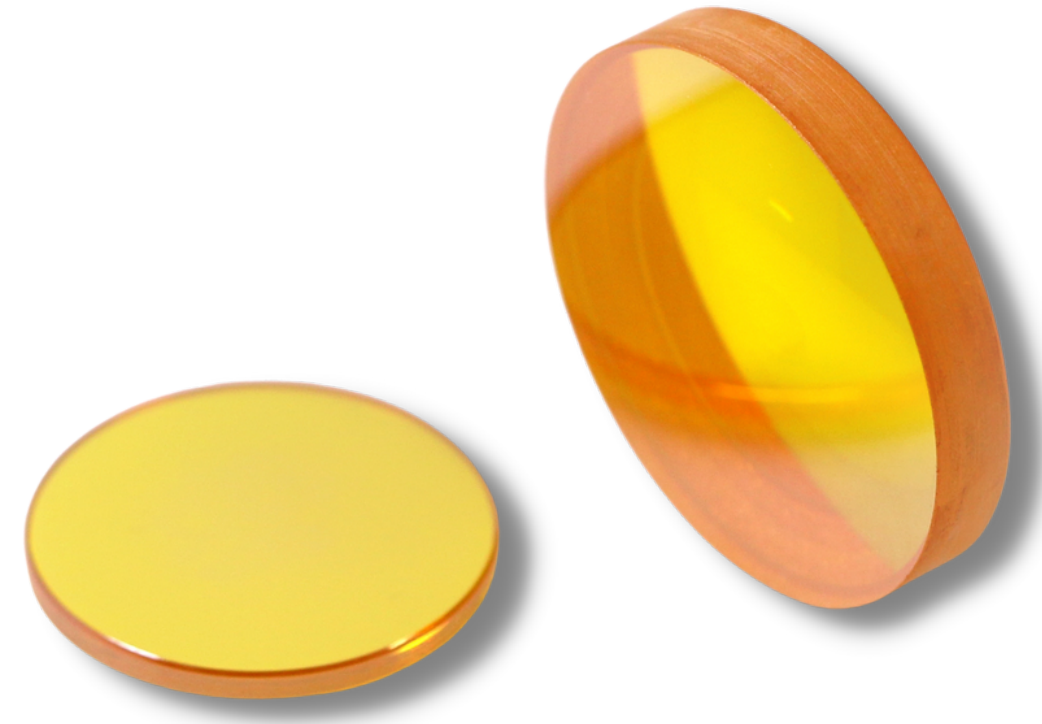

## FILTRES

Standard ou sur-mesure, nous avons la possibilité de réaliser des filtres absorbants avec traitements ainsi que de monter les filtres sur des bagues d'adaptation.

Nous avons aussi la capacité des réaliser des filtres **polarisants circulaires ou linéaires** qui peuvent être adaptés à vos projets optiques. Nous découpons au laser les polariseurs sur mesure pour une intégration sur différents types de système.

## MATIÈRES

Nous pouvons vous fournir de la matière dans toutes les dimensions avec une finition sur-mesure.

- Blocs de matière brute
- Ébauches
- Verre reformé

[www.optics-concept.fr](http://www.optics-concept.fr)



# PRISMES

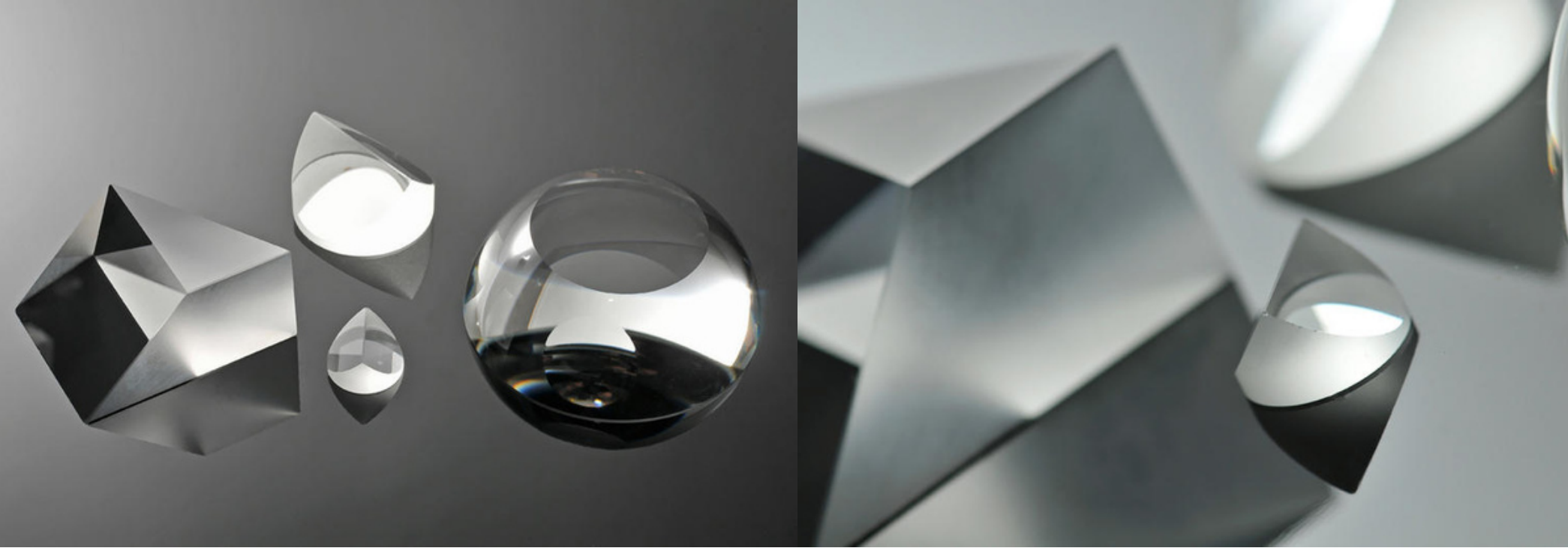
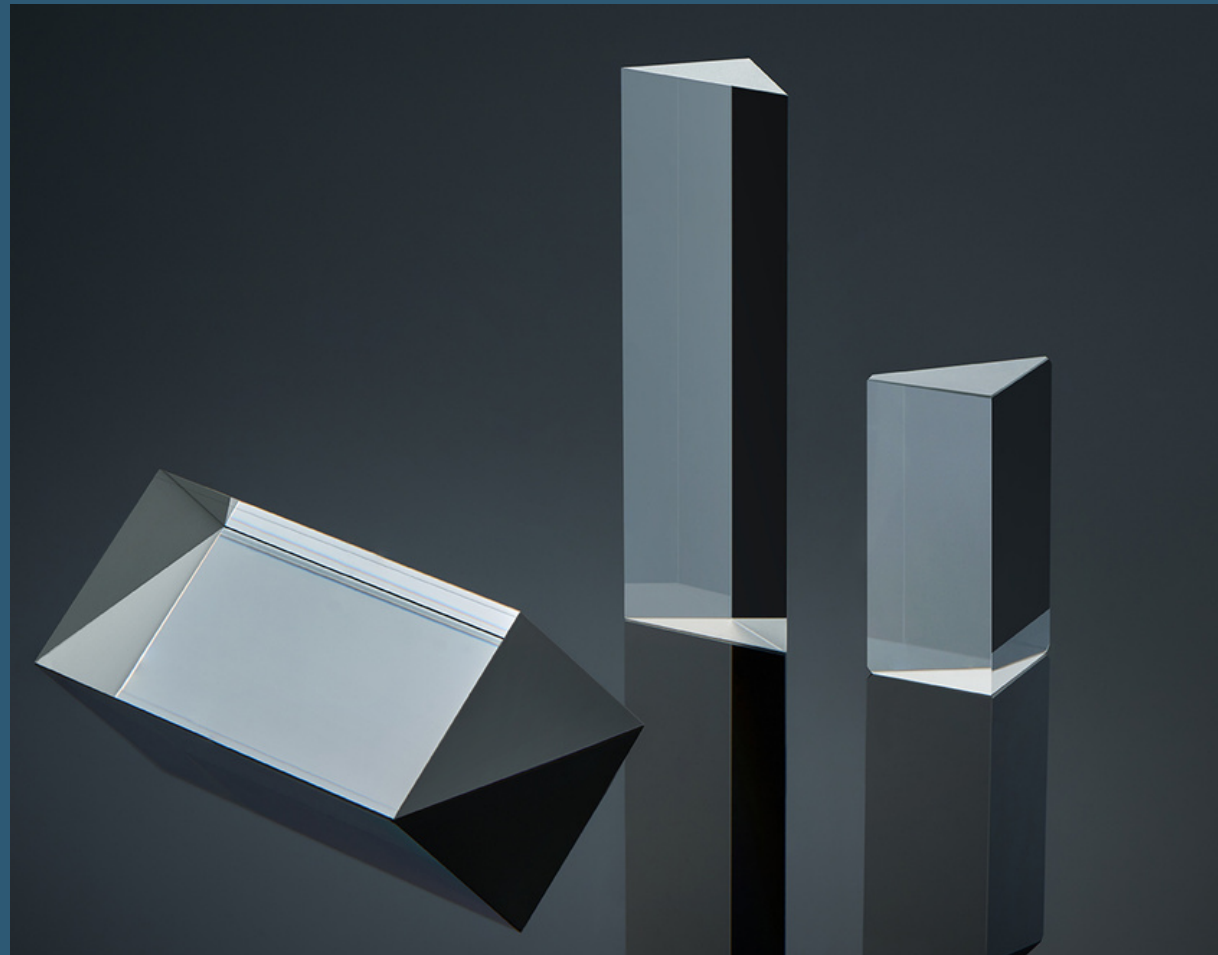

## PRISMES

UV/VIS/IR nos prismes sont disponibles dans une large gamme de matières (Cristaux, N-BK7, Silice fondue, Saphir...) de traitements (Réfléchissant, anti-reflet, semi-réfléchissant, anti-trace de doigt...)

Différents types de prismes sont disponibles pour être adaptés à chaque application :

- Verre haut Indice
- Beamsplitter
- Axicon
- Penta prisms
- Dove prisms
- Corner Cube prisms
- Wedge prisms
- Prismes de dispersion
- Prismes équilatéraux

[www.optics-concept.fr](http://www.optics-concept.fr)

## LARGE GAMME D'OBJECTIFS

- Objectifs M12 (ou plus petites dimensions)
- Objectifs monture C
  - SWIR
  - UV
  - Compact
  - Télécentrique
  - Zoom manuel / automatique
- Supports d'objectifs
- Filtres

## MODULES CAMÉRAS

- Caméras modifiées pour objectifs M12 / C / CS / MFT
- Modules caméras IDS
- Système de vision sur-mesure
- Montage / Réglage (Licence Imatest)
- Tous fabricants et logiciels



[www.optics-concept.fr](http://www.optics-concept.fr)





## TRAITEMENTS

Nous pouvons vous fournir une large gamme de traitements optiques de haute performance pour tous types de substrats.

Traitements optiques :

- Traitements anti-reflets (AR/HEAR/DLC)
- Réfléchissant (R/HR)
- Polarisant
- Dichroïque
- Large bande

Traitements spécifiques :

- Hydrophobes
- Oleophobes
- Traitements ITO

Grâce à différentes technologies (PVD, IAD,...) nous pouvons fournir des traitements sur-mesures pour toutes bandes spectrales et dans un large choix de matières en fonction de votre application.

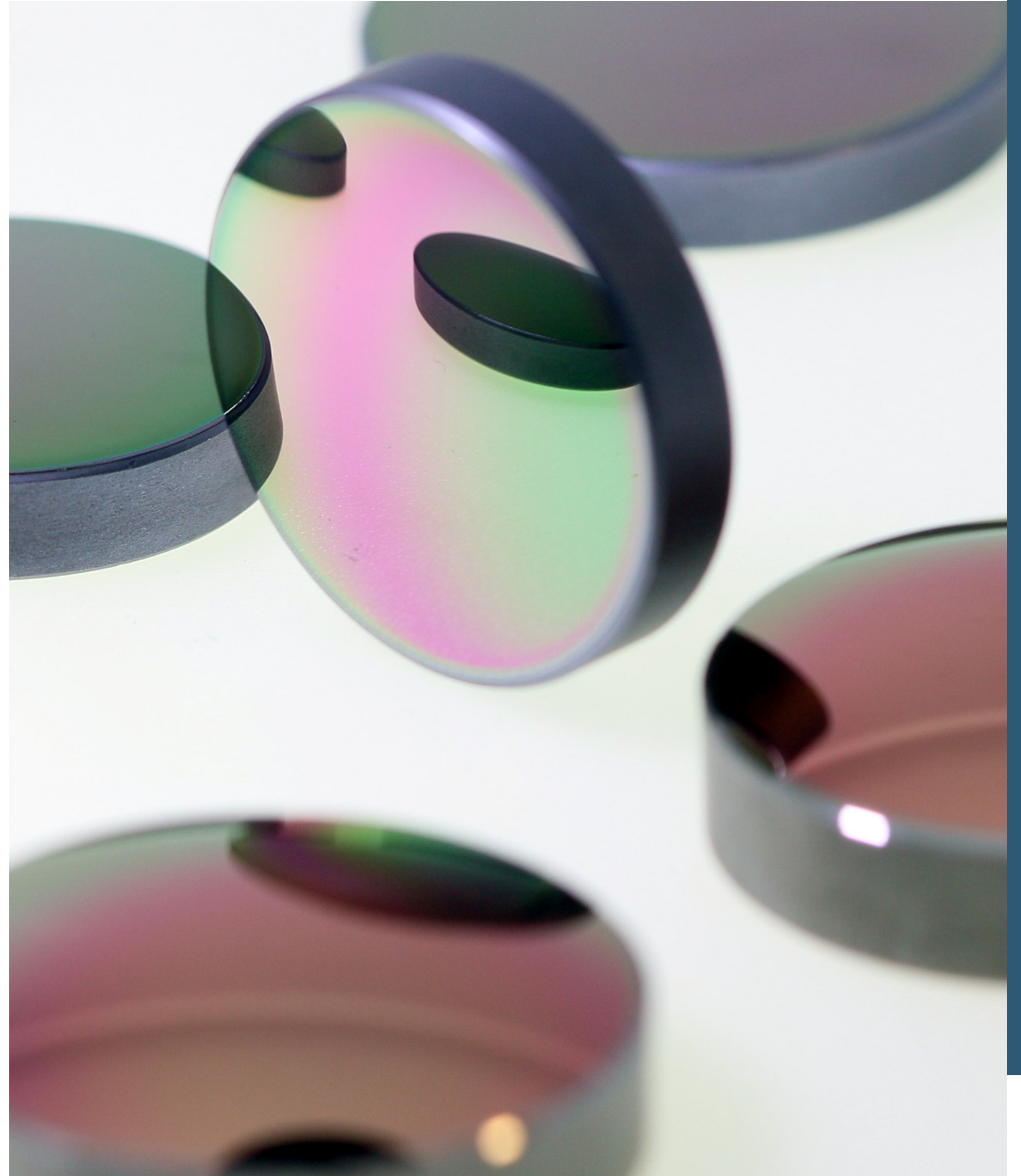

## NOTRE ATELIER

- Mesures optiques
- Montage opto-mécanique
- Collage optique
- Assemblage haute précision
  - Montage en environnement propre
  - Sous ensemble Opto-mécanique
- Découpe laser et matière à graver
  - Gravure des numéros de séries / sérialisations
  - Découpe de film de protection et filtre polarisant sur-mesure
  - Production / Assemblage de diffuseurs
- Réalisation des plans optiques

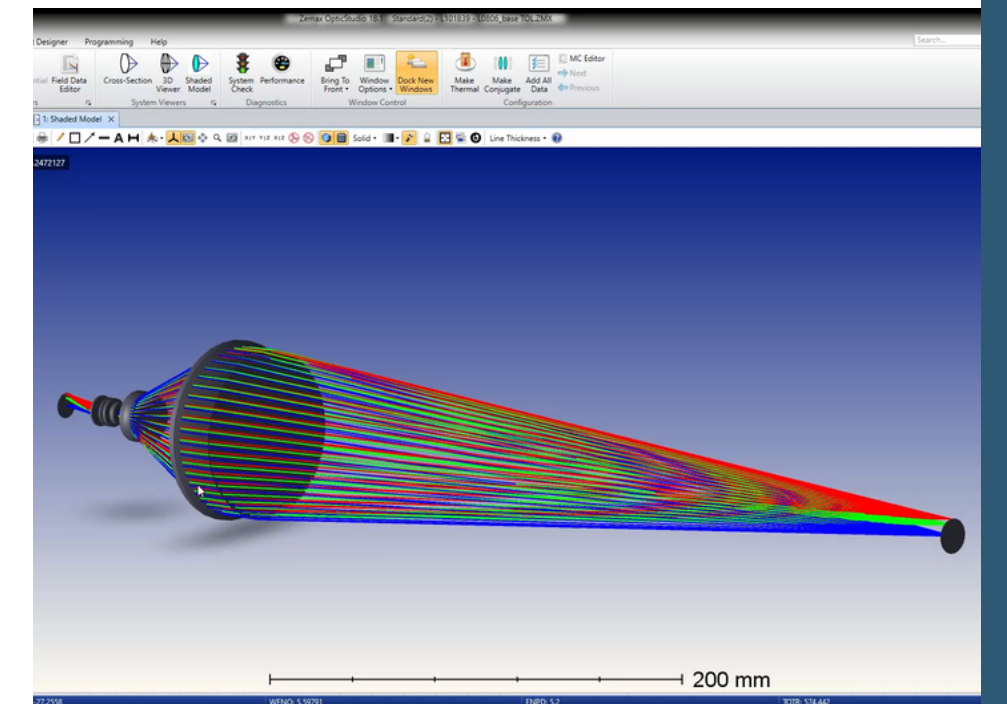
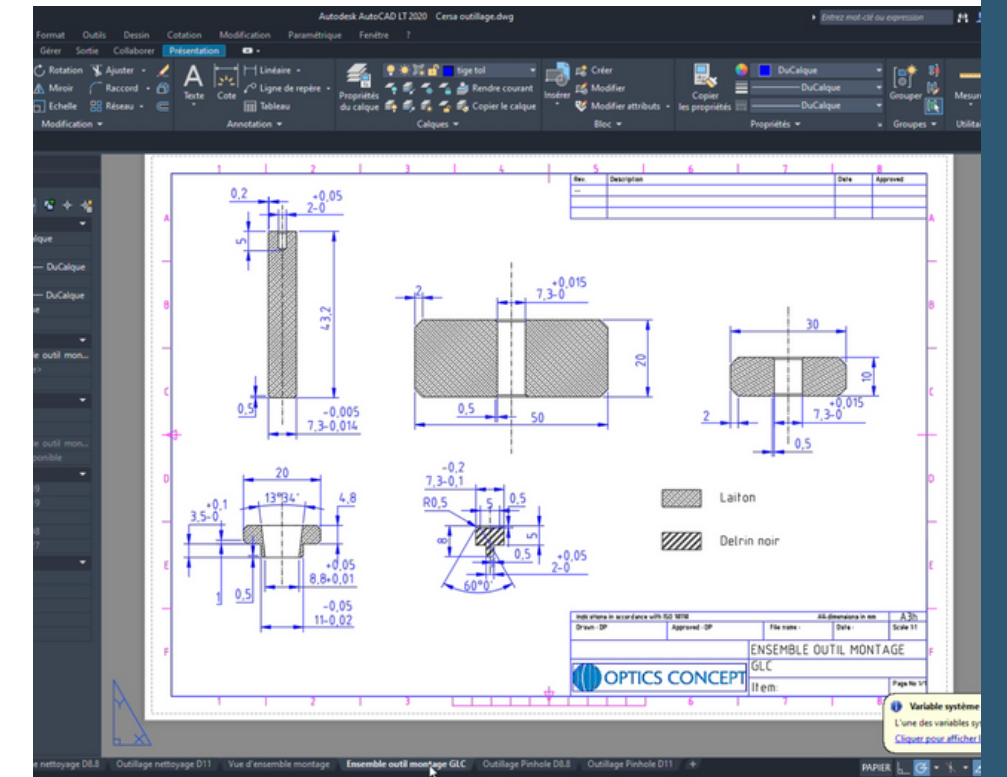

## SERVICES







- Une écoute du client pour s'approprier ses enjeux.
- Une veille technologique pour concevoir les réponses les plus appropriées.
- Nous qualifions nos partenaires pour s'assurer de l'excellence de leur savoir-faire.
- Suivi régulier des dossiers.
- Nous intervenons en amont dans la conception et en aval dans l'intégration des produits.
- Nous assurons la logistique et disposons d'un stock de sécurité pour tous les produits courants.
- Nous disposons d'un stock de démonstration pour vos prototypes

[www.optics-concept.fr](http://www.optics-concept.fr)



QUALITÉ

## Une solution clé en main

- 1  Définition du besoin / Conseil
- 2  Conception optique / études des plans
- 3  Proposition d'une solution
- 4  Dossier technique de production
- 5  Production / Montage
- 6  Contrôle des pièces avant la livraison
- 7  Emballage adapté à vos exigences / contraintes  
Livraison avec certificat de contrôle qualité





## NOS SOLUTIONS EN MICROSCOPIE

- Loupes binoculaires
- Microscopes droits
- Microscopes inversés
- Macro Zoom
- Microscopes portables
- Microscopes numériques
- Imagerie 3D
- Solutions spécifiques
- Caméras et logiciels



## 3 principaux secteurs d'activités de nos clients

SCIENCES  
DE LA VIE



SCIENCES  
DES MATÉRIAUX



INDUSTRIE

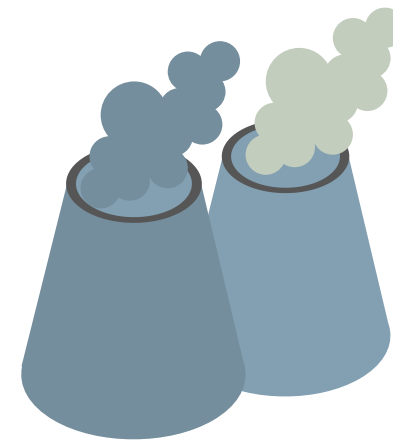

Du CAC 40 aux TPE, nous adaptons nos solutions à vos besoins.

NOS SECTEURS



### Système Qualité

Optics Concept s'engage à construire une culture client et favorise l'innovation et le travail d'équipe.  
Tenant compte de la satisfaction de nos clients, la certification ISO 9001 garantit la qualité de notre service et le niveau de compétence de notre personnel.

### Environnement

Optics Concept s'engage à améliorer la qualité d'exécution en offrant un environnement de travail respectueux et approprié pour ses employés, ses outils et ses espaces de travail. Sécurité psychologique et confiance pour l'apprentissage, l'innovation et le développement.

### Innovation & Travail d'équipe

Nous croyons en l'innovation et nous plaçons l'amélioration continue au cœur de nos priorités. Nous pensons que l'émulation collective, le travail d'équipe entre nos collaborateurs et avec nos clients est un levier puissant pour relever des défis et concrétiser des projets, même les plus ambitieux.

### Excellence

Nous aspirons toujours au meilleur afin d'offrir une expérience client optimale, grâce à des processus éprouvés et des talents confirmés.

### Sécurité

La sécurité au travail, une priorité absolue pour Optics Concept  
La protection des personnes qui va au-delà de la responsabilité de l'entreprise est l'engagement d'Optics Concept pour permettre à chaque collaborateur de travailler dans des conditions optimales de santé, de sécurité et de bien-être.



# OPTICS CONCEPT



+33 01 30 64 05 62



29 Avenue René Duguay-  
Trouin  
78960 Voisins le Bretonneux  
France



info@optics-concept.fr



[www.optics-concept.fr](http://www.optics-concept.fr)  
[www.microscope-concept.fr](http://www.microscope-concept.fr)  
[www.optics-concept-online.fr](http://www.optics-concept-online.fr)